

# ラック・ピニオンシステム

# シリーズ

αSTEP AZシリーズ搭載



ラック移動方向：平行



ラック移動方向：垂直

ラック・ピニオンシステムはラックピニオン機構とモーターを組み合わせた電動アクチュエータ(リニアドモーター)です。

バッテリー不要のABZOセンサ採用AZシリーズを搭載し、高精度位置決めに加え、最大100kgまでの高荷重の搬送がおこなえます。

装置の立ち上げ工数削減や省スペース化に貢献します。

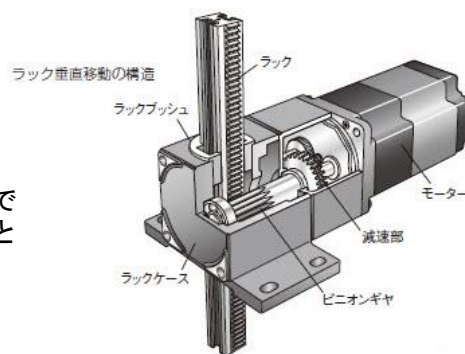

## 「コンパクト」「高強度」な直線動作機構を簡単に構築

ラック・ピニオンシステムは、モーターの回転運動を直線運動に簡単に変換できます。直動機構部はコンパクトな設計ながら、高強度加工を施していることにより、大きな負荷を搬送することができます。

## 設計から立ち上げまでの時間を短縮

ラック・ピニオンシステムは、設計・組み立てにかかる工数削減に貢献します。

構成部品数の比較

<自作の場合>

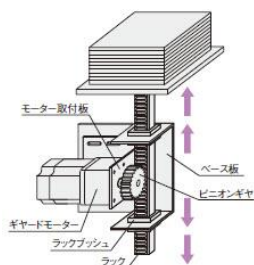

<ラック・ピニオンシステムの場合>

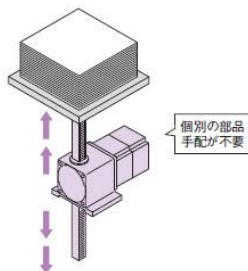

## 省スペース化

ラック両端のねじ穴を固定して本体部を自走できます。モータースペースが確保できないような大きさの装置では効果的です。

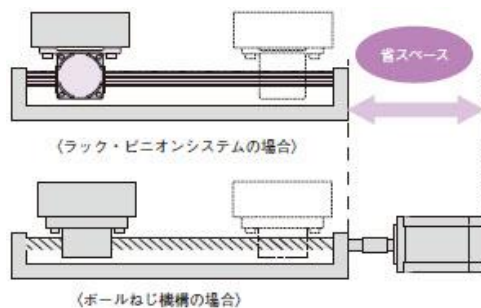

## 用途例

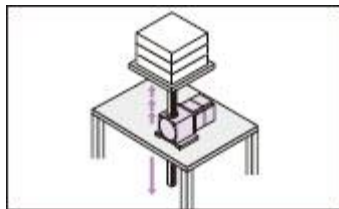

上下駆動も簡単です。落下対策として電磁ブレーキ付もご用意しています。

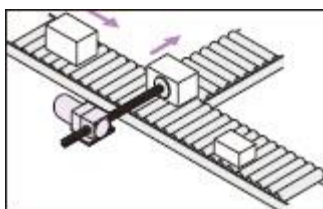

高推力を利用し、押す・引くの運転も簡単です。

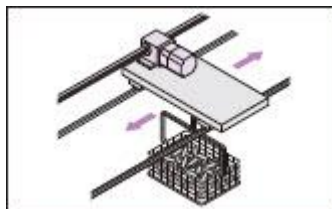

ストローク、スピードもバリエーション豊富に取りそろえています。

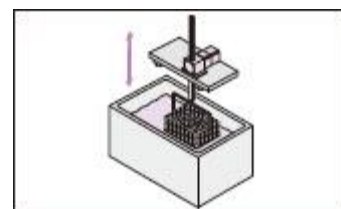

ラック先端のねじ穴を利用すれば負荷の締結やラックの固定が簡単です。

# Orientalmotor

オリエンタルモーター株式会社

お問い合わせはこちら

<https://www.orientalmotor.co.jp/>

